

AMARRAÇÃO E ANCORAGEM

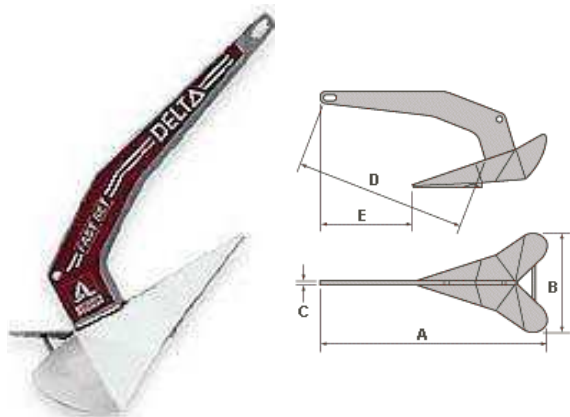

ÂNCORA DELTA (ORIGINAL)

Feito em ferro galvanizado. Ferro aprovado pela Lloyd's como âncora de grande robustez e poder de agarrar.

REF:	PESO	A	B	C	D	E	P/ BARCOS ATÉ
14-2501	4KG	514	230	8	387	210	20PÉS
14-2502	6KG	593	265	10	450	243	29PÉS
14-2503	10KG	695	310	13	526	282	39PÉS
14-2504	16KG	812	362	13	614	328	49PÉS
14-2505	20KG	877	392	16	663	357	57PÉS

ÂNCORA CQR (ORIGINAL)

Feito em ferro galvanizado. Ferro aprovado pela Lloyd's como âncora de grande robustez e poder de agarrar.

REF:	PESO	A	B	C	D	E	P/ BARCOS ATÉ
14-2590	7KG	660	235	55	552	330	25PÉS
14-2591	9KG	775	246	60	647	328	29PÉS
14-2592	11KG	825	282	65	677	390	39PÉS
14-2593	16KG	981	328	76	776	513	49PÉS
14-2594	20KG	1.037	355	83	828	528	57PÉS

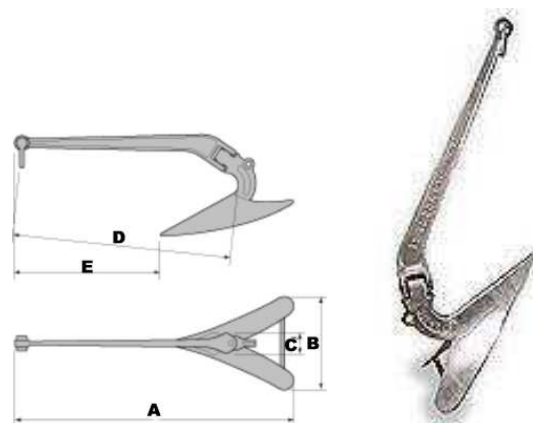

FUSIVÉL DE RECUPERAÇÃO

Feito em nylon muito resistente, dá para muitas utilizações. Faz com que o ferro não fique preso ao fundo.

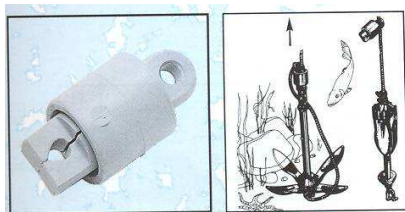

REF:	PARA BARCOS ATÉ:	FORÇA AJUSTÁVEL DE:
04-0709	8 METROS	20 - 200KG

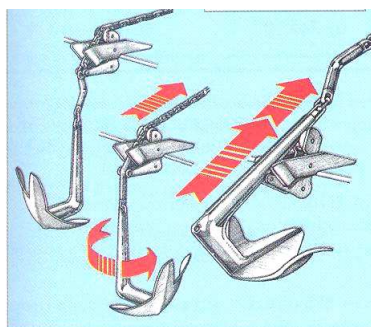

DESTORCEDOR "TWIST"

Destorcedor em aço inox. Devido à sua forma curvada faz com que a âncora rode ao subir. E caia sempre direita na roldana de proa.

Artigo
Novo



REF:	P/CORRENTE
04-0953	6 - 8MM
04-0953A	10 - 12MM

CORRENTE GALVANIZADA

Corrente calibrada DIN766, galvanizada a quente.



REF:	ESPESSURA	PESO	CARGA DE RUPTURA
04-0317	6MM	800GR/MT	1400KG
04-0318	8MM	1400GR/MT	3000KG
04-0318A	10MM	2150GR/MT	4500KG



CORRENTE INOX

Corrente calibrada DIN766, aço inox 316

REF:	ESPESS.	PESO	CALIBRADA	CARGA DE RUPTURA
	3MM	170GR/MT	NÃO	280KG
04-0319	6MM	800GR/MT	SIM	1600KG
04-0320	8MM	1400GR/MT	SIM	3500KG

AMARRAÇÃO E ANCORAGEM

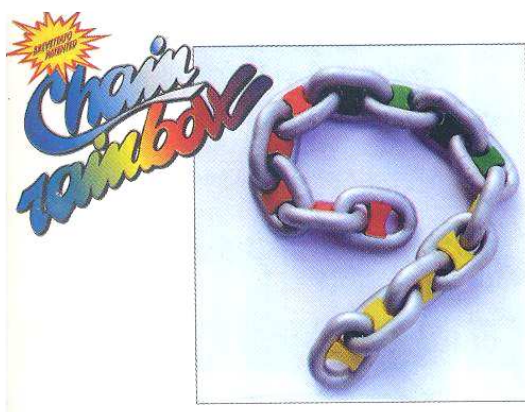

MARCADORES PARA CORRENTE

Artigo Novo

REF:	CORRENTE	COR	PACK
04-0806	6MM	AMARELO	14
04-0807	6MM	VERMELHO	14
04-0807A	6MM	VERDE	14
04-0808	8MM	AMARELO	10
04-0809	8MM	VERMELHO	10
04-0809A	8MM	VERDE	10

DESTROCEDOR INOX PARA ÂNCORA



REF:	P/CORRENTE:
04-0778	6 - 8MM
04-0779	10-12MM

REF:	DIAM.	TIPO
04-0325	6MM	1
04-0326	8MM	1
04-0327	10MM	1
04-0328	12MM	1
04-0329	6MM	2
04-0330	8MM	2
04-0331	10MM	2
04-0332	12MM	2

DESTROCEDORES INOX PARA ÂNCORA

REF:	DIAM.	TIPO
15-2740	6MM	3
15-2741	8MM	3
15-2742	10MM	3

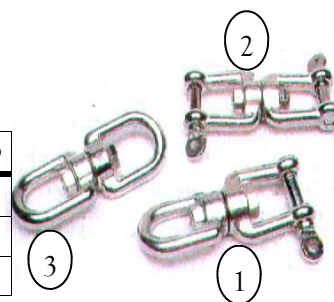

ELOS PARA LIGAÇÃO DE CORRENTES

Elos de bater para fazer ligações de correntes ou de cabos. Em aço inox e galvanizado.



REF:	DIAM.	MATERIAL	REF:	DIAM.	MATERIAL
04-0895	6MM	INOX	04-0898	6MM	GALV.
04-0896	8MM	INOX	04-0899	8MM	GALV.
04-0897	10MM	INOX	04-0900	10MM	GALV.

ROLDANAS PARA PROA

Feitas em alumínio anodizado.



REF:
04-0322



REF:
04-0321

ROLDANAS PARA PROA

Feitas em latão cromado.



REF:	MEDIDAS
15-2852	145x25
15-2853	160x38



REF:
04-0323

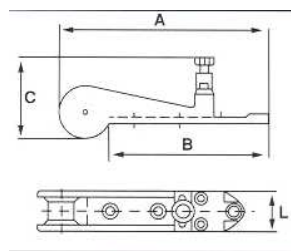

REF:	A	B	C	L
04-0324	205	105	160	75